

ZANUSSI

WASHING MACHINE СТИРАЛЬНАЯ МАШИНА FCS 920C

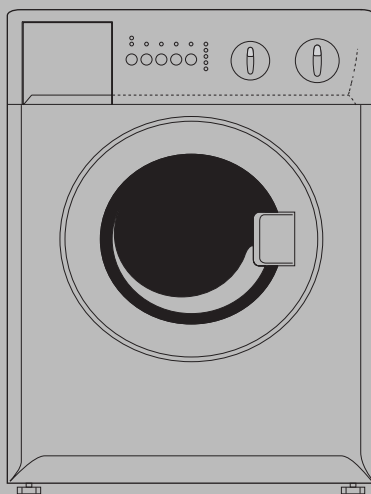

INSTRUCTION- AND INSTALLATION BOOKLET
РУКОВОДСТВО ПО УСТАНОВКЕ И ЭКСПЛУАТАЦИИ

Содержание

Для пользователя

Информация по технике безопасности	21
Утилизация	22
Ваша новая стиральная машина	22
Описание прибора	23-25
- Вид сзади, Вид спереди	
- Панель управления	
Полезные советы	26-27
Таблицы программ	28-29
Эксплуатация прибора	30-31
- Запуск программы стирки	
- Изменение программы стирки	
- Прерывание программы стирки	
- Отмена программы стирки	
- Открытие дверцы после запуска программы	
- После завершения программы	
Чистка внешней стороны дверцы	32
- Корпус стиральной машины	
- Лоток для загрузки моющего средства	
- Гнездо для лотка	
- Очистка внутренних поверхностей	
- Защита машины от замерзания	
Если машина не работает	33-34
Сервис	34
- Сервисное обслуживание и запасные части	

Для установщика

Техническая спецификация	35
Распаковка	36
- Повреждения	
- Переноска стиральной машины	
- Стопорные транспортировочные устройства	
УСТАНОВКА	37-38
- Выравнивание машины	
- Подача воды	
- Слив воды	
- Подача электроэнергии	

Условные обозначения, используемые в руководстве по эксплуатации

Вы встретите в тексте следующие обозначения, которые будут вести вас по инструкции:



Информация по безопасности



Последовательность выполнения инструкций



Полезные советы



Информация по защите окружающей среды



Информация по технике безопасности

Перед установкой и началом эксплуатации стиральной машины внимательно прочитайте настоящее руководство, в том числе все указания и предупреждения. Это обеспечит вам бесперебойную работу машины с максимальной эффективностью. Все, кто пользуется этой стиральной машиной должны быть ознакомлены с инструкциями по эксплуатации машины и технике безопасности.

Установка и техническое обслуживание

- Перед началом эксплуатации стиральной машины необходимо удалить весь упаковочный материал и стопорные транспортировочные устройства. Невыполнение этого требования может привести к повреждению машины и другого имущества. См. подраздел "Стопорные транспортировочные устройства".
- Все работы по установке и техническому обслуживанию прибора должны осуществляться квалифицированным специалистом. Ремонт, произведенный лицами без соответствующей подготовки, может серьезно повредить прибор и привести к травмам людей или порче имущества. Прежде чем приступить к каким-либо манипуляциям с посудомоечной машиной, ее обязательно следует отключить от сети.
- Машина тяжелая, поэтому будьте осторожны, когда ее приподнимаете. Запрещается поднимать машину, держась за панель управления, дверцу или лоток для моющего средства.
- Избегайте установки машины в помещении, где нет водостока в полу.
- Вилку сетевого шнура нужно включать в заземленную розетку электросети, расположенную в легкодоступном месте. Фиксированное подключение прибора должно осуществляться только уполномоченным на это электриком.
- Если кабель питания поврежден, он должен быть заменен специальным кабелем питания, рекомендованным производителем вашего прибора. Обращайтесь в авторизованные центры.
- При подключении или очистке машины убедитесь в том, что провод питания не пережат и не поврежден каким-либо образом, и что шланги не разорваны или не перекручены.
- При установке прибора на пол с ковровым покрытием необходимо проследить за тем, чтобы нижние вентиляционные отверстия не были закрыты.
- Техническое обслуживание и возможный ремонт должны осуществляться специалистами авторизованного сервисного центра. Никогда не пытайтесь отремонтировать посудомоечную машину самостоятельно.

Безопасность детей

- Стиральная машина предназначена для использования только взрослыми людьми. Не разрешайте детям играть с регуляторами и другими частями машины.
- Помните о том, что пластиковые мешки, входящие в упаковку прибора, представляют собой смертельную опасность для играющих с ними маленьких детей.
- Перед загрузкой машины убедитесь, что в барабане нет посторонних предметов и домашних животных.
- При работе машины стекло дверцы нагревается, поэтому не прикасайтесь к нему. Не допускайте детей к работающей машине.

Во время использования

- Машина предназначена только для обычной стирки в домашних условиях и только в соответствии с инструкциями, приведенными в настоящем руководстве. Использовать машину в других целях рискованно, так как возможны травмы людей и повреждение машины и другого имущества.
- В машине можно стирать только изделия, пригодные для машинной стирки. Если возникли сомнения, свяжитесь с фирмой-изготовителем или продавцом этой вещи.
- Следуйте рекомендациям на этикетках, прикрепленных к текстильным изделиям, и перед стиркой убедитесь, что карманы пусты, а пуговицы и застежки-молнии застегнуты.
- Твердые предметы, такие как монеты, булавки, гвозди, винты и др., могут вызвать серьезные повреждения машины. Перед загрузкой одежды в машину убедитесь в том, что карманы пусты.
- Перед машинной стиркой удалите пятна ржавчины, чернил, краски и травы.
- Не стирайте в машине порванное или сильно изношенное белье.
- Стирайте мелкие вещи, например тонкие носки, галстуки, кружевные воротники и изделия, в сетчатых мешках для белья, чтобы предотвратить их попадание между внутренним и наружным барабанами.
- Вещи, обработанные, например, химикатами для удаления ржавчины, жидкими средствами бытовой химии и др., перед стиркой в машине следует тщательно прополоскать вручную.
- При стирке в стиральной машине бюстгалтеров с косточками, они должны находиться в сетчатых мешках для белья.
- Используйте только те моющие средства, которые специально предназначены для стиральных машин.
- Всегда следуйте рекомендациям изготовителей моющего средства и кондиционера ткани при определении количества этих веществ для использования. Слишком большое количество может испортить ваше белье.
- Не перегружайте машину. При перегрузке ухудшается характеристика работы машины и возможно повреждение белья.
- Прежде чем открыть дверцу машины убедитесь, что вода полностью откачана.
- Не оставляйте работающую машину без присмотра.
- По окончании работы отключите машину от источников водоснабжения и электроэнергии. Вынимая вилку шнура из розетки электросети, держитесь за вилку, а не за шнур.
- Когда машина не используется, держите дверцу неплотно закрытой для предотвращения затхлого запаха.
- Перед очисткой машины, проведением работ по техническому обслуживанию убедитесь, что машина отключена от электросети.



Утилизация

- упаковочный материал



Никогда не оставляйте упаковочный материал в местах, где его могут использовать для игр дети.

Упаковка данного прибора состоит из экологически безопасных материалов. Пластиковые части имеют следующие обозначения и могут быть переработаны для вторичного использования:

- PE означает полиэтилен, из него изготовлен мешок, надетый на прибор, и пакет, в котором лежит инструкция.
- PS означает полистирол (прессованный), используется для секций упаковки, необходимых для амортизации прибора при транспортировке.

Картонные части упаковки изготовлены из бумаги, пригодной для переработки, и их следует сдать на специальный пункт сбора вторсырья. В приборе имеются пластиковые и резиновые части. Эти части помечены специальными символами, указывающими, из чего они сделаны, так что эти части можно утилизировать в соответствии с маркировкой по окончании срока эксплуатации прибора. Материалы помечены в соответствии с международными стандартами.

- отслуживший прибор:

По окончании срока эксплуатации прибора отключите его от сети, затем обрежьте электропровод в месте его соединения с прибором. Удостоверьтесь в том, что дети не смогут использовать прибор в качестве игрушки.

- советы по экономии электроэнергии:

Для экономии воды, электроэнергии и охраны окружающей среды мы рекомендуем следовать данным советам:

- Ваша машина наиболее экономична, если используется при полной установленной загрузке белья.
- Используйте такое количество моющего средства, которое отвечает степени жесткости воды, объему белья и степени загрязнения.
- Для умеренно загрязненного белья можно использовать программу без предварительной стирки.
- При стирке небольшого количества белья используйте от половины до двух третей рекомендованного объема моющего средства.
- Перед стиркой можно вручную удалить пятна и небольшие количества грязи. После этого можно стирать при меньшей температуре.

Ваша новая стиральная машина

Ваша новая стиральная машина удовлетворяет всем современным требованиям наилучшей стирки белья с наименьшим расходом воды, электроэнергии и моющих средств.

- **Селектор программ** позволяет выбрать и программу, и температуру, облегчая программирование машины.
- **Дисплей выполнения программы** показывает этап стирки, который выполняет машина.
- **Автоматическое охлаждение воды до 60°C** перед сливом при использовании программы 90°C. Это смягчает реакцию одежды на температуру и позволяет уменьшить сминание.

- **Специальная программа для шерсти** с новой системой деликатной стирки бережно обращается с вашими шерстяными изделиями.
- **Система равномерного распределения белья** определяет и предотвращает появление вибраций, вызванных неравномерным распределением белья в барабане при вращении.
- **ЭКО-Клапан** полностью использует моющее средство и экономит электроэнергию, сокращая расход воды.

Описание прибора

Вид СПЕРЕДИ

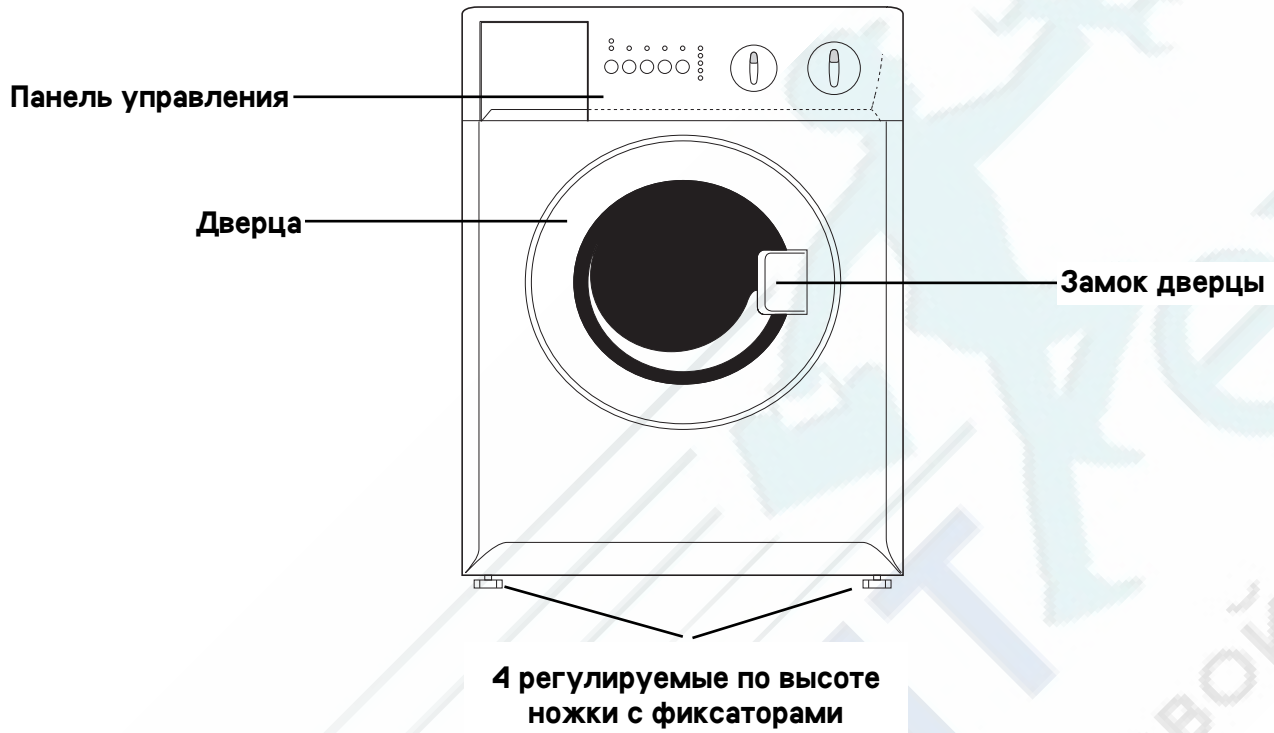

Вид СЗАДИ

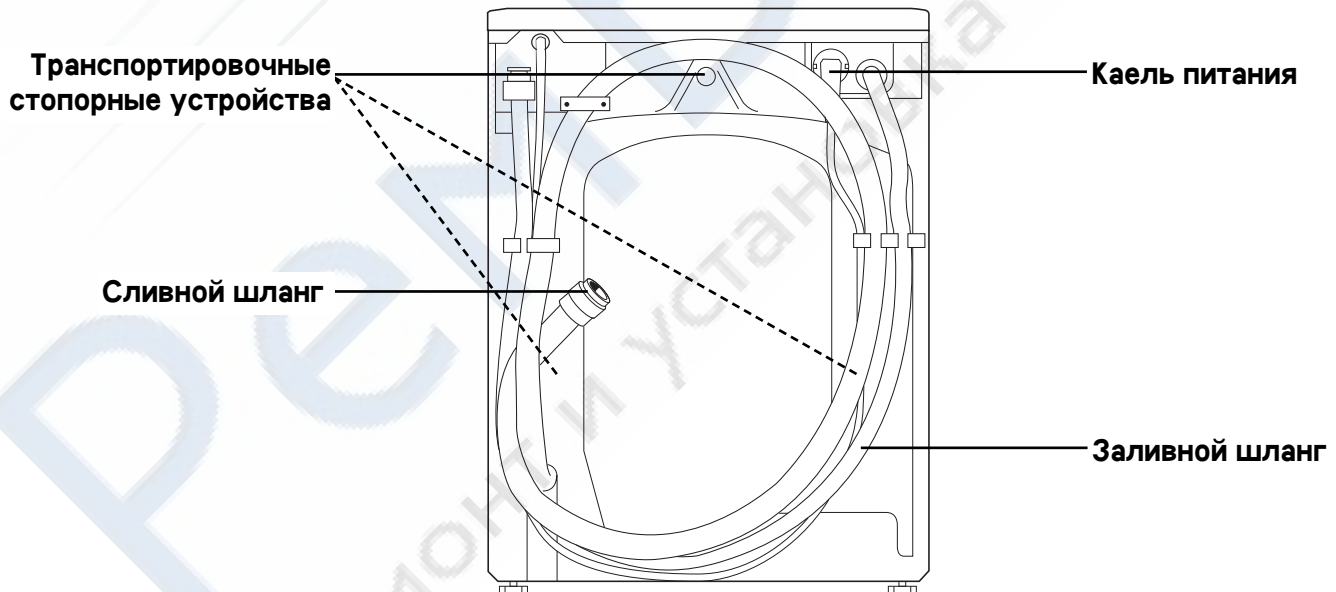

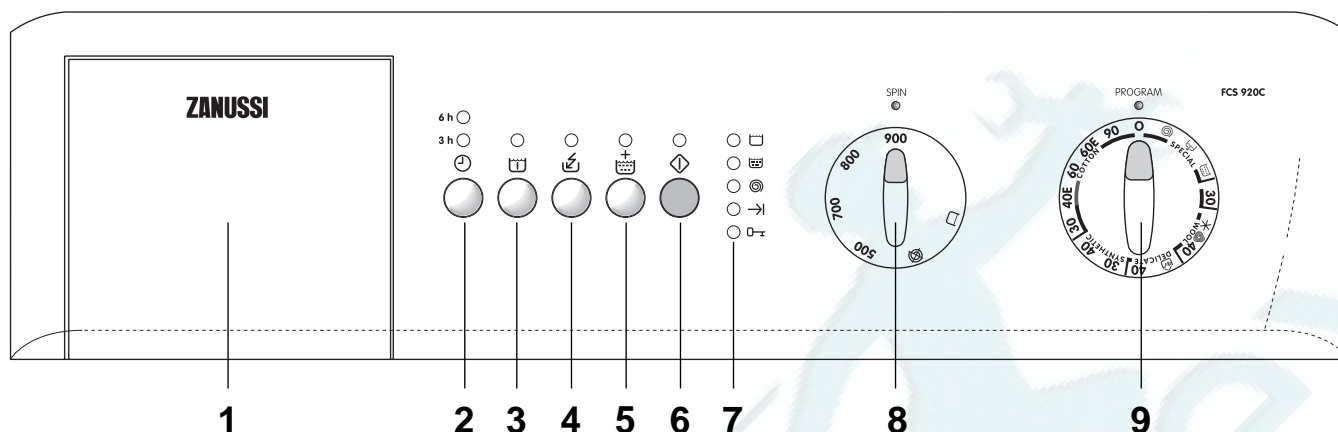

Описание прибора

Панель управления



1 Лоток для моющих средств

Лоток имеет отдельные отсеки для моющего средства и кондиционера для ткани. Для моющего средства предназначен более крупный отсек слева, промаркированный символом , а для кондиционера ткани – маленький отсек справа с символом .

i Моющее средство для предварительной стирки заливается непосредственно в барабан.

Кнопки дополнительных функций

В зависимости от программы стирки к ней могут быть добавлены различные дополнительные функции. Их нужно выбирать после выбора программы стирки и до нажатия на кнопку Старт/Пауза .

Когда нажата одна из этих кнопок, загорается соответствующий индикатор. При повторном нажатии кнопки индикатор гаснет.

i Если выбрана несовместимая с программой стирки функция, соответствующий кнопке индикатор мигает в течение примерно 2 секунд.

2 Функция "Старт с задержкой"

При помощи этой функции Вы можете отложить запуск программы стирки на 6 часов или 3 часа. На дисплее будет указано установленное Вами время задержки старта.

i Данную функцию необходимо выбрать после выбора программы стирки и до нажатия на кнопку "Старт/Пауза".



Если Вы уже нажали кнопку Старт/Пауза и хотите отменить время задержки старта, выполните следующие действия:

-  1. Приостановите работу машины посредством нажатия на кнопку Старт/Пауза.
2. Один раз нажмите кнопку Старт с Задержкой. Индикатор соответствующего времени задержки погаснет.
3. Снова нажмите кнопку Старт/Пауза.

Важно!

- Выбранная задержка может быть изменена только после повторного выбора программы стирки.

- В течение периода задержки старта загрузочный люк будет заблокирован. (будет гореть индикатор блокировки люка).

i Данная функция не может быть выбрана для программ Отжим  и Слив .

3 Кнопка "Предварительная стирка"

Для стирки сильно загрязненного белья можно использовать программу предварительной стирки. Перед основной стиркой машина выполнит предварительную стирку при максимальной температуре 30°C. При этом общее время стирки увеличится примерно на 20 минут.

Предварительная стирка заканчивается коротким отжимом в программах для хлопка и синтетики. В программе для деликатных тканей осуществляется только слив воды.

i Функция предварительной стирки не комбинируется с программой для шерсти.

4 Кнопка "Быстрая стирка"

Посредством данной кнопки Вы можете выбрать короткую программу для слабозагрязненного белого/цветного и синтетического белья. Время стирки сократится примерно на 10 минут. Максимальная рекомендуемая температура 60°C.

i Эта функция не совместима с Экономичными программами 40E и 60E.

Время стирки будет сокращено в зависимости от типа ткани и выбранной температуры. Рекомендованный объем загрузки для хлопка составляет 2кг.

5 Кнопка "Дополнительное полоскание"

При нажатии на эту кнопку машина выполнит 2 дополнительных цикла полоскания. Данная функция может использоваться со всеми программами, кроме программы стирки шерсти.

i Рекомендуется для людей с чувствительной кожей и в местах с очень мягкой водой.

Полезные советы

Сортировка белья

- Не следует оставлять белье грязным надолго, особенно если оно влажное. Влажное белье покрывается плесенью и плохо пахнет. Пятна плесени с белья удалить невозможно.
- Цветные вещи не следует смешивать с белыми.
- Новые цветные вещи часто содержат избыток красителя. В первый раз эти вещи рекомендуется стирать отдельно.
- Льняные вещи можно стирать как "хлопок" или "синтетку", но следует проводить только короткий отжим, иначе волокна льна будут повреждены.
- Материалы, не подлежащие глажению, такие как полиэстер/хлопок следует стирать как "синтетику".
- Нежные материалы, такие как акрил и большинство занавесок, следует стирать в режиме бережной стирки.
- Программа стирки шерсти рассчитана на стирку вещей из чистой шерсти, а также новых шерстяных вещей с маркировкой "Машинная стирка". Другие виды шерсти и полшерстяные изделия могут "сесть" или "свалиться" в стирке.
- Трудноудаляемые пятна, такие как пятна травы, ржавчины, смолы, краски и чернил перед стиркой следует обработать пятновыводителем. Для удаления пятен от краски можно использовать, например, скипидар. После обработки пятновыводителем вещь необходимо тщательно прополоскать перед стиркой в машине.

Производитель не несет ответственности за повреждения, возникшие при использовании растворителей или воспламеняющихся веществ.

Выбор температуры

- Мы рекомендуем стирать белое при температуре 60°C вместо 90°C.
- Никогда не стирайте льняные изделия при температуре выше 60°C, поскольку ткань потеряет гладкость структуры.
- Цветное белье, как правило, требует стирки при температуре 60°C, но если вещи не слишком загрязнены, то можно стирать и при температуре 40°C.
- Белые и цветные синтетические материалы обычно стирают при температуре 60°C, но часто достаточно и 40°C, если вещи не слишком грязные.
- Линяющие вещи и деликатные ткани никогда не следует стирать при температуре выше 40°C.

 Всегда обращайте внимание на маркировку с указанием режима стирки изделия, чтобы стирать его при правильной температуре. Изделие может полинять, если его стирать при температуре выше рекомендованной.

Сколько белья стирать за один раз

Поскольку взвешивать белье перед стиркой неудобно, мы рекомендуем определять вес белья, ориентируясь на заполнение барабана.

Хлопок и лен: Полный барабан, но не слишком плотно набитый.

Синтетика: Не более 2/3 барабана.

Тонкие ткани, изделия, требующие бережной стирки, шерстяные изделия: Не более половины барабана.

Перед загрузкой белья в машину:

- Зашить все дырки.
- Пришить плохо держащиеся пуговицы.
- Застегнуть молнии.
- Вынуть все содержимое карманов и застегнуть их. Монеты, булавки, гвозди, шурупы и иные твердые объекты могут серьезно повредить машину и белье.

На повреждения от подобных вещей гарантия не распространяется.

Примеры массы некоторых видов белья

(сухое белье)

Для того, чтобы помочь Вам правильно загружать стиральную машину, мы приводим ряд примеров массы типичных изделий из хлопка.

Банная халат	~1.2 кг
Пододеяльник	~0.7 кг
Простыня	~0.5 кг
Блузка	~0.1 кг
Полотенце (махровое)	~0.2 кг
Пубашка	~0.2 кг
Ночная рубашка	~0.2 кг
Пижама	~0.2 кг
Трусы	~0.1 кг
Кальсоны	~0.3 кг
Наволочка	~0.2 кг
Носки	~0.1 кг

Удаление накипи

Если жесткость Вашей водопроводной воды выше 7° dH, Вам необходимо очищать стиральную машину от накипи по меньшей мере раз в три месяца.

-  1. Вместо моющего средства используйте примерно 150 мл лимонной кислоты.
2. Занустите программу стирки на максимальной температуре без белья.



Известковые отложения на деталях машины, таких как нагревательный элемент, сократят срок их службы.



Для того, чтобы узнать жесткость водопроводной воды, свяжитесь со службой водоснабжения.

Моющие средства и добавки

Хороший результат стирки зависит в том числе и от выбора моющего средства и его дозировки. Слишком малая дозировка моющего средства может привести к загрязнению ткани в виде серых разводов, коричневых отпечатков от барабана и плохому запаху в машине. Передозировка моющих средств увеличивает загрязнение окружающей среды. Даже органические моющие средства содержат такие вещества, которые в больших количествах могут нарушить экологическое равновесие.

Используйте моющие средства только хорошего качества и предназначенные для стиральных машин-автоматов.

Для определения необходимой дозировки моющих средств следуйте указаниям их производителя, учитывая объем стираемого белья, степень его загрязнения и жесткость воды. Если у Вас жесткая вода, прочтите раздел "Удаление накипи". Если уровень жесткости воды не известен, обратитесь в службу водоснабжения.

Моющие средства

Перед запуском программы стирки поместите моющее средство в левый отсек дозатора для моющих средств. Для цветных, деликатных и шерстяных изделий имеются специализированные моющие средства.

Не помещайте дозатор с моющим средством/ шар в барабан. Помещайте моющее средство только в соответствующий отсек.

В данной стиральной машине имеется система, используя для стирки белья минимально необходимое количество воды. Поэтому при использовании дозирующего приспособления имеется опасность того, что моющее средство не растворится полностью и осядет на одежде по завершении программы стирки.

i Моющее средство для режима предварительной стирки должно добавляться непосредственно в барабан.

Жидкие моющие средства

При стирке при низких и средних температурах вместо порошковых средств можно использовать подходящие жидкие моющие средства. В этом случае необходимо выбрать программу без предварительной стирки. Налейте моющее средство в соответствующий отсек непосредственно перед запуском программы.

Кондиционер для ткани

При использовании кондиционера для ткани его необходимо наливать в правый отсек дозатора для моющих средств. Кондиционер для ткани особенно полезен, если выстиранное белье будет затем высушено в сушильной машине, так как кондиционер нейтрализует статическое электричество.

Никогда не наливайте кондиционер для ткани выше максимального помеченного уровня.



























Этикетки на белье с указаниями по стирке

В настоящее время большая часть одежды имеет этикетки с инструкциями по стирке и уходу. Эти инструкции помогают достичь хороших результатов стирки.

 обычная СТИРКА осторожная	 стирка при 90° 	 стирка при 60° 	 стирка при 40° 	 стирка при 30° 	 ручная стирка	 не стирать в воде
 ОТБЕЛИВАНИЕ	 можно отбеливать в холодной воде			 не отбеливать		
 ГЛАЖЕНИЕ	 гладить при 200° макс.	 гладить при 150° макс.	 гладить при 100° макс.	 не гладить		
 ХИМЧИСТКА	 химчистка любым растворителем	 химчистка бензином, чистым спиртом перхлоратом, R 111 - R 113	 химчистка бензином, чистым спиртом R 113	 не подлежит химчистке		
 СУШКА	 сушка в разостланном виде	 сушка без отжима	 сушка на плечиках	 нормальн. темп. низкая темп. можно сушить в машине	 не сушить в машине	

Таблицы программ







Хлопчатобумажные изделия с массой сухой загрузки 3 кг
Синтетические изделия и деликатные ткани с массой сухой загрузки 1.5 кг,
а также изделия, предназначенные для ручной стирки, с массой сухой загрузки 1 кг

Ткань	Температура °С	Описание программы	Возможные дополнительные функции	Показатели расхода *		
				Энергия кВтч	Воды литров	Времени минут
Белое сильное загрязнение. Рабочая одежда, простыни, скатерти, нижнее белье, полотенца.	Cotton 90°	Стирка при 90°С без предварительной стирки. 3 полоскания, макс. скорость отжима 900 об/мин	   	1,43	44	~ 126
Белое среднее загрязнение. Простыни, полотенца, нижнее белье.	** Cotton 60°E	Стирка при 60°С без предварительной стирки. 3 полоскания, макс. скорость отжима 900 об/мин	  	0,57	39	~ 130
Цветное среднее загрязнение. Нижнее белье, махровые изделия, скатерти, полотенца, простыни.	Cotton 30° 60°	Стирка при 30°, 60°С без предварительной стирки. 3 полоскания, макс. скорость отжима 900 об/мин	   	0,78	44	~ 107
Цветное слабое загрязнение. Простыни, полотенца, блузки.	Cotton 40°E	Стирка при 40°С без предварительной стирки. 3 полоскания, макс. скорость отжима 900 об/мин	  	0,35	44	~ 126
Синтетика слабое загрязнение. Нижнее белье, не мнущиеся рубашки, блузки.	Synthetic 30° 40°	Стирка при 30°, 40°С без предварительной стирки. 3 полоскания, макс. скорость отжима 900 об/мин	   	0,26	42	~ 67
Тонкие ткани для нежных изделий, таких тюлевые шторы.	Delicate 40°	Стирка при 40°С без предварительной стирки. 3 полоскания, макс. скорость отжима 700 об/мин	   	0,38	45	~ 61
Ручная стирка для нежных изделий, особенно чувствительных к стирке в стиральных машинах.	Delicate 	Стирка при 30°С без предварительной стирки. 3 полоскания, макс. скорость отжима 900 об/мин	   	0,20	42	~ 50

* Показания расхода ресурсов могут отличаться от приведенных в таблице в зависимости от давления и жесткости воды, температуры впускной воды, комнатной температуры, типа и количества белья, используемого моющего средства, скачков напряжения в электрической сети и выбранных дополнительных функций. Приведенные числа относятся к максимальной температуре воды для каждой программы стирки.

** Информация по расходу электроэнергии соответствует директиве ЕЕС 92/75 и относится к программе стирки хлопка 60E.

**Шерстяные изделия с массой сухой загрузки 1.0 кг и
Минипрограмма с массой сухой загрузки 1,5 кг
Специальные программы с массой сухой загрузки 3 кг**

Ткань	Температура °С	Описание программы	Возможные дополнительные функции	Показатели расхода *		
				Энергия кВтч	Воды литров	Времени минут
 Шерсть/Wool изделия с маркировкой "шерсть" или с маркировкой "Машинная стирка".	 Холодная 40°	Программа Холодная стирка, стирка при 40°С, без предварительной стирки, 3 полоскания, макс. скорость отжима 900 об/мин		0,35	45	~ 50
Мини для слабо загрязненного белья или белья, которое необходимо освежить.	30°	Стирка при 30°С, без предварительной стирки, 2 полоскания, макс. скорость отжима 700 об/мин		0,18	35	~ 30
 Полоскания данная программа может использоваться для полоскания постиранных вручную вещей.	Холодная	3 полоскания, макс. скорость отжима 900 об/мин		0,03	30	~ 27
 Слив слив воды последнего полоскания в программах с функцией "Останов без слива воды"		Слив воды		-	-	~ 1
 Отжим отдельный отжим для постиранных вручную вещей.		Слив и макс. Скорость отжима 900 об/мин		-	-	~ 5
О Сърос		Прекращение программы. Выключение машины.		-	-	-



Данный прибор соответствует следующим директивам ЕЕС:

- К73/23/ЕЕС от 19.02.1973 – директива по низковольтному оборудованию.
- К89/336/ЕЕС от 03.05.1989 (включая дополнение 92/31/ЕЕС)
- директива по электромагнитной совместимости.

Эксплуатация прибора

i Убедитесь, что Вы удалили весь упаковочный материал.

Перед началом эксплуатации машины следует прогнать программу стирки без белья для удаления любых остаточных загрязнений, возникших в процессе производства машины. Поместите примерно 100 мл моющего средства прямо в барабан машины и запустите программу при 60°C. После завершения программы стирки машина будет готова к эксплуатации.

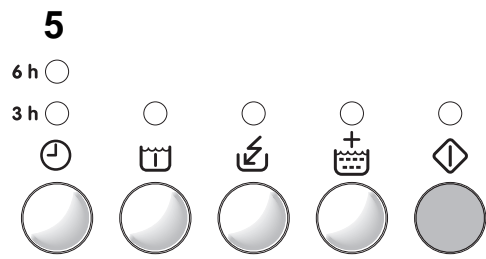
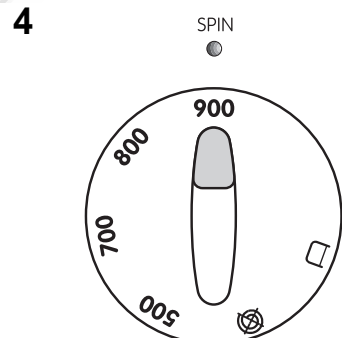
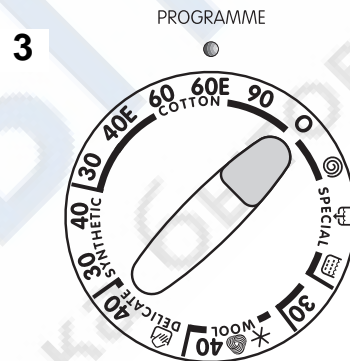
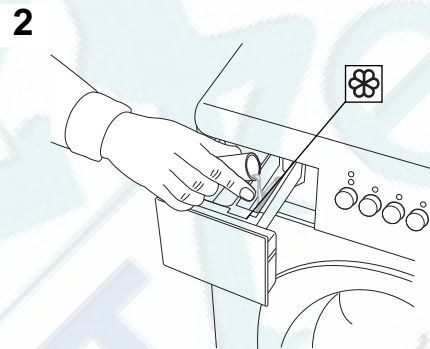
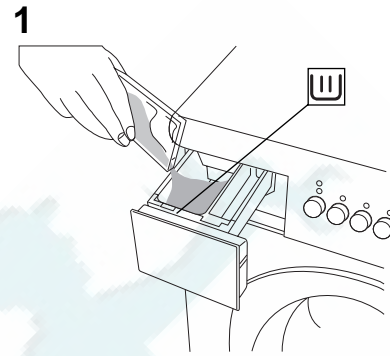

Запуск программы стирки

Перед включением машины проверьте, что:

- загрузочный люк плотно закрыт
- машина включена в розетку
- кран подачи воды открыт

Для включения машины:

i 1. Слегка потяните за защелку, чтобы открыть загрузочный люк.

2. Равномерно заполните барабан бельем. Крупные и мелкие вещи можно класть вперемешку.

i Всегда старайтесь использовать полную загрузку. Максимальную массу загружаемого белья см. в таблицах программ. Если Вы стираете очень грязное белье или нежные ткани, массу загружаемого белья необходимо уменьшить.

3. Закройте люк.

4. Откройте дозатор для моющих средств.

5. Отмерьте требуемый объем моющего средства и поместите его в большой отсек дозатора слева (рис. 1).

6. Залейте кондиционер для ткани в маленький отсек справа, не превышая максимально допустимый уровень (рис. 2).

7. Закройте дозатор для моющих средств.

8. Выберите требуемую программу (рис. 3).

9. Установите требуемую скорость отжима при помощи соответствующего регулятора (рис. 4).

10. Выберите требуемые дополнительные функции. Загорятся соответствующие индикаторы (рис. 5).

11. Если Вы хотите отложить запуск программы стирки, то перед запуском программы установите требуемое время задержки при помощи кнопки "Старт с задержкой". (рис. 5).

12. Для начала программы стирки нажмите кнопку Старт/Пауза. Загорятся индикаторы "Стирка" и "Блокировка", и программа начнет выполняться.

Изменение программы стирки

Пока не нажата кнопка Старт/Пауза, программу стирки можно изменить. Если же программа стирки началась, изменить ее можно только установив селектор программ в положение "Сброс", тем самым отменив текущую программу. После этого Вы можете выбрать новую программу и нажав кнопку Старт/Пауза, запустить ее.

i Если во время работы машины Вы пытаетесь задать новую программу при помощи селектора программ, индикаторы на программном дисплее замигают. Машина не будет выполнять новую выбранную программу.

Прерывание программы стирки

Для прерывания текущей программы стирки нажмите кнопку Старт/Пауза. Замигает соответствующий индикатор. Приблизительно через 1 минуту можно открывать дверцу. При повторном нажатии на данную кнопку программа продолжит выполнение.

Отмена программы стирки

Для того, чтобы отменить выбранную программу, установите селектор программ в положение "Сброс".

Открытие дверцы после запуска программы

Нажмите кнопку Старт/Пауза. Приблизительно через 1 минуту, когда будут выполнены следующие условия, дверцу можно открывать:

- Температура воды ниже 55°C.
- Уровень воды в барабане ниже нижнего края загрузочного люка.
- Барабан не вращается.

Если абсолютно необходимо открыть дверцу, а вышеуказанные условия не выполнены, необходимо выключить машину посредством установки селектора программ в положение "Сброс". Приблизительно через 1 минуту дверцу можно открывать.

i Имейте в виду, что в барабане может оставаться вода.

После завершения программы

Машина автоматически останавливается.

Если горит индикатор "Окончание программы" это значит, что программа закончена. Индикатор "Бкийуривиа дверцы" гаснет. Теперь можно открыть дверцу и вынуть белье.

Если была выбрана функция "Остановка полоскания", будут гореть индикаторы "Окончание программы" и "Блокировка дверцы", сигнализируя о необходимости слива воды перед открытием дверцы.

Для слива воды:

-  1. Установите селектор программ в положение "Сброс".
2. Выберите программу "Слив" или "Отжим". Вы можете уменьшить скорость вращения барабана, чтобы избежать сминания синтетических, шерстяных и иных деликатных материалов.
3. Нажмите кнопку Старт/Пауза.
4. Когда погаснет индикатор "Блокировка дверцы", можно открывать дверцу и доставать белье.
5. Установите селектор программ в положение "Сброс".

i Если Вы больше не собираетесь стирать, закройте водопроводный кран и, в целях безопасности, выключите таюке машину из электророзетки.

i Оставьте дверцу приоткрытой, чтобы остаток влаги в барабане мог испариться.

Чистка внешней стороны дверцы

КОРПУС СТИРАЛЬНОЙ МАШИНЫ

Очищайте наружные поверхности машины с помощью нейтральных (неабразивных) бытовых чистящих средств. После этого удалите оставшиеся следы влажной тряпкой.



Не используйте чистящие средства, содержащие спирт, растворители и подобные вещества.

ЛОТОК ДЛЯ ЗАГРУЗКИ МОЮЩЕГО СРЕДСТВА

Со временем внутри лотка накапливаются отложения моющего средства и кондиционера тканей. Их следует регулярно удалять струей воды. При необходимости очистки, лоток может быть извлечен из машины целиком. Для этого нужно вытянуть его наружу, чтобы освободить от стопора (рис. 1).

Чтобы удалить для очистки сифон (у внутренней кромки лотка) необходимо прижать его внутрь и одновременно вытягивать вверх (рис. 2). При обратной установке лотка прижимайте его вниз пока не услышите щелчок.

ГНЕЗДО ДЛЯ ЛОТКА

Отложения моющего средства могут накапливаться и в гнезде, куда вставляется лоток. Вы можете использовать старую зубную щетку для очистки этой зоны (рис. 3). После окончания очистки вставьте обратно лоток и промойте машину, включив короткую программу без загрузки белья.

ОЧИСТКА ВНУТРЕННИХ ПОВЕРХНОСТЕЙ

Если машина используется в основном для низкотемпературной стирки и/или с применением очень малого количества моющего средства, достаточно чистить машину изнутри примерно раз в месяц. Это предотвращает появление затхлого запаха. Для очистки используйте рекомендованное количество моющего средства и запустите программу стирки при наивысшей температуре без загрузки барабана.

Защита машины от замерзания

Если машина установлена в таком месте, где температура иногда падает ниже 0°C, имеется риск замерзания небольшого количества воды, оставшейся янутри машины после ее использования. Это может привести к повреждениям машины.

Во избежание этого:



1. Отключите подачу воды к машине и отсоедините заливной шланг от водопроводного крана.
2. Выберите программу стирки, включите машину и осуществите короткий прогон программы.
3. Остановите программу, установив селектор в положение "Сброс".
4. Опустите концы заливного и сливного шлангов глубоко в водосток, проложенный под полом (в сливное отверстие в полу). Следите, чтобы конец шланга не опускался ниже уровня воды в водостоке (сливном отверстии).

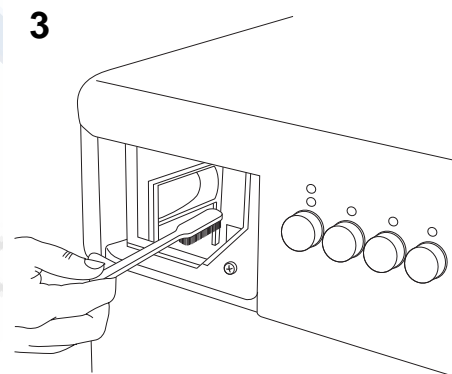
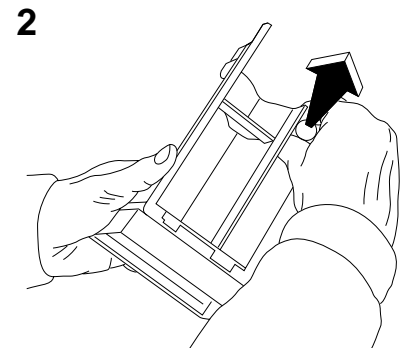
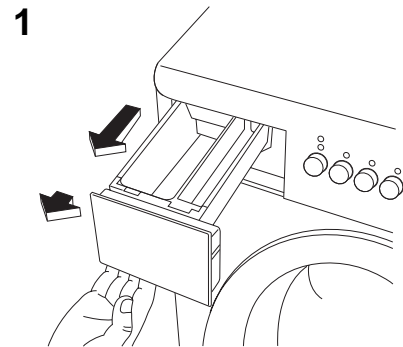

5. Выберите программу "Слив" и подождите, пока она не завершится.
6. Установите селектор программ в положение "Сброс".



Стиральная машина предназначена для использования и хранения только в помещениях при комнатной температуре. Производитель не несет ответственности за повреждения, вызванные замерзшей внутри прибора водой.

Если машина не работает

Прежде чем вызывать технического специалиста, проведите проверку по нижеизложенным пунктам, поскольку некоторые неисправности легко устранить самостоятельно без необходимости вызывать специалиста. Если вы вызовете его для исправления причины, указанной в нижеприведенном списке, или устранения последствий неправильной установки или неправильного использования, то вам придется оплатить его визит, даже если гарантия на ваш прибор еще не истекла.

Неисправность	Проверить
Машина не запускается.	<ul style="list-style-type: none"> • Правильно ли закрыта дверца? • Нажали ли вы на кнопку Старт? • Открыт ли водопроводный кран? • Вставлена ли вилка шнура в электросеть? • Проверьте плавкие предохранители? • Правильно ли вы установили ручку программатора? • Не нажата ли кнопка отложенного запуска?
Машина не заполняется водой.	<ul style="list-style-type: none"> • Открыт ли водопроводный кран? • Не отключили ли воду? • Не имеет ли наливной шланг перегибов или зажатых мест? • Не заблокирован ли фильтр шланга подачи воды? • Давление воды не слишком слабое?
Во время заполнения машины водой происходит слив.	<ul style="list-style-type: none"> • Не опущен ли слишком низко конец сливного шланга? (см. раздел "Установка") • Имеется ли надлежащий зазор между концом сливного шланга и стояком? (см. раздел "Установка")
Отсутствует слив или отжим.	<ul style="list-style-type: none"> • Вы выбрали программу без отжима и слива? • Не имеет ли сливной шланг перегибов или зажатых мест? • Если шланг был удлинен, сделано ли это в соответствии с инструкциями? (см. раздел "Установка")
Переполнение машины, утечка.	<ul style="list-style-type: none"> • Не использовано ли слишком много моющего средства? • Применен ли правильный тип моющего средства (для автоматических стиральных машин)? • Правильно ли подсоединены шланги? (см. раздел "Установка") • Не засорен ли лоток для моющего средства?
Стиральная машина вибрирует или шумно работает.	<ul style="list-style-type: none"> • Сняты ли все транспортировочные стопорные устройства? • Стоит ли машина на соответствующей поверхности и выровнена? • Не упирается ли машина в стену? • Стоит ли машина на всех четырех ножках?
Дверца стиральной машины не открывается.	<ul style="list-style-type: none"> • Не прошло и 1 минуты после завершения работы машины и загрузочный люк еще не разблокировался (горит сигнальная лампа). Прочитайте еще раз подраздел "Загрузка стиральной машины" в отношении открытия дверцы. Никогда не пытайтесь применять силу для открытия дверцы. Свяжитесь с соответствующим ремонтным предприятием.

Если машина не работает

Неисправность	Проверить
Отжим начинается с задержкой или вовсе не начинается.	<ul style="list-style-type: none"> Спаботла система электронного контроля дисбаланса, так как белье в барабане было уложено неравномерно. Белье равномерно распределится в барабане при вращательном движении барабана. Эта процедура может производиться несколько раз, прежде чем дисбаланс исчезнет и будет выполнен нормальный отжим. Если в течение 10 минут белье не уложилось равномерно в барабане, то отжим не будет выполнен. В этом случае самостоятельно распределите белье и выберите программу отжима.
<p>Индикатор "Окончание программы" мигает:</p> <p>1 раз = машина не заполняется водой</p> <p>2 раза = машина не сливает воду</p> <p>4 раза = дверца не закрыта</p>	<ul style="list-style-type: none"> Открыт ли водопроводный кран? Не заблокирован ли фильтр шланга подачи воды? Не имеет ли сливной шланг перегибов или зажатых мест? Правильно ли закрыта дверца?

Сервис

Сервисное обслуживание и запасные части

Техническое обслуживание и ремонт должны выполняться только сервисной организацией, уполномоченной изготовителем.

Прежде, чем вызвать мастера, проверьте, нельзя ли устранить неисправность, используя вышеприведенную таблицу. Помните, что неисправности, связанные с электропроводкой или электрическими узлами машины, должны устраняться только квалифицированным электриком.

От Вас потребуются данные о модели, продуктовом номере и серийном номере изделия, указанные на табличке с техническими данными машины.

Вы можете записать эти данные здесь:

TYPE.	ТИП.
MOD.	МОДЕЛЬ.
PROD.NO.	ПРОД. №
SER.NO.	СЕРИЙНЫЙ №
Дата покупки	

При каких обстоятельствах возникла неисправность?



Не пытайтесь отремонтировать стиральная машина самостоятельно. Неквалифицированный ремонт может привести к травмам людей и серьезному повреждению прибора.

Инструкции по установке

 Любые электрические работы по установке данного прибора должны проводиться квалифицированным электриком или компетентным лицом.

 Любые работы по подключению прибора к водопроводу должны проводиться квалифицированным водопроводчиком или компетентным лицом.

Техническая спецификация

РАЗМЕРЫ	Высота	67 см
	Ширина	49.5 см
	Глубина	51.5 см
ВЕС	нетто	54 кг
НОМИНАЛЬНАЯ ЗАГРУЗКА СУХОГО БЕЛЬЯ	Хлопок	3.0 кг
	Синтетика	1.5 кг
	Тонкие ткани	1.5 кг
	Шерсть	1.0 кг
ДАВЛЕНИЕ ВОДЫ	Минимум	50 кПа (0.5 бар)
	Максимум	1000 кПа (10 бар)
ЕМКОСТЬ БАРАБАНА		27 литров
ЧАСТОТА ВРАЩЕНИЯ ПРИ ОТЖИМЕ	Максимум	900 об/мин.
ЭЛЕКТРИЧЕСКИЕ ДАННЫЕ	Напряжение сети	230 В - 50 Гц
	Предохранитель	10 А
	Номинальная мощность	1600 Вт

Распаковка

Повреждения

Если стиральная машина была повреждена во время транспортировки, необходимо немедленно уведомить об этом компанию, ответственную за доставку. Проверьте, не повреждена ли машина.

Если вы обнаружили какие-либо повреждения, неисправности или отсутствие каких-либо деталей, немедленно сообщите об этом в торговое предприятие, продавшее стиральную машину.



Никогда не оставляйте упаковочный материал в местах, где дети могут воспользоваться им как игрушкой.

Переноска стиральной машины

Будьте осторожны, приподнимая стиральную машину. В случае неправильной переноски можно не только получить травмы, но и повредить машину. Откройте дверцу и удерживайте машину за внутреннюю поверхность загрузочного люка. Для переноски машины можно использовать также выступающую часть верхней крышки машины.



Запрещается приподнимать машину, держась за панель управления, дверцу или лоток для моющего средства (рис. 1).

Стопорные транспортировочные устройства

Для предотвращения повреждения барабана и электродвигателя во время транспортировки стиральную машину снабжают рядом стопорных устройств/упаковочных деталей. Перед установкой машины их необходимо удалить.



1. Положите часть полистирольного упаковочного материала на пол позади машины и затем осторожно положите на него машину задней строной.



Убедитесь, что при этом не были смяты шланги (рис. 2).

2. Снимите полистирольное основание и опорную раму, на которых была доставлена машина.

3. Верните машину в нормальное вертикальное положение и выверните три винта сзади (рис. 3).

4. В образовавшиеся отверстия необходимо вставить входящие в комплект пластмассовые заглушки, находящиеся в полиэтиленовом пакете внутри барабана (рис. 4).

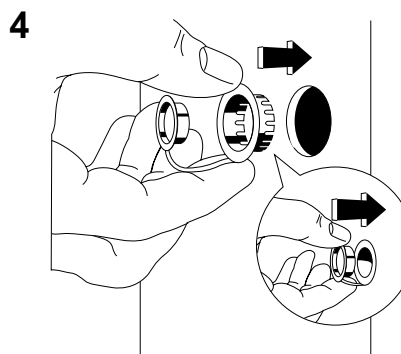
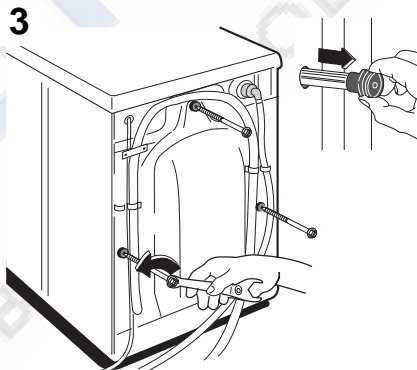
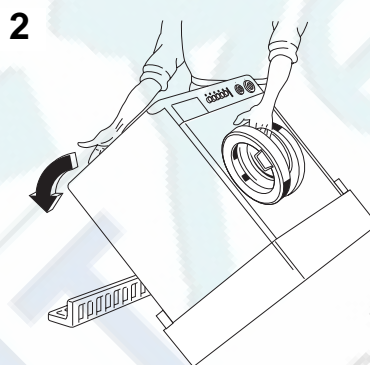
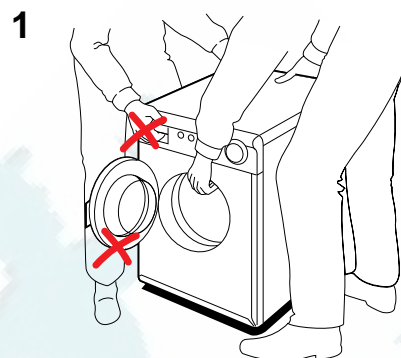

Установка

Выравнивание машины

Машина должна быть установлена на ровной прочной поверхности и не должна касаться стен или мебели. Выравнивание машины по уровню производится путем регулировки ножек. Машина должна стоять на всех четырех ножках (рис. 1).

При работе машины допускается некоторая вибрация, которая является нормальным и неизбежным явлением вследствие вращения барабана, особенно если пол, на котором стоит машина, не бетонный.



Если машина установлена на ковре, убедитесь, что вентиляционные отверстия в днище машины не заблокированы. Вообще установка изделия на ковре не рекомендуется.

Подача воды

Подсоедините заливной шланг к крану с резьбой 3/4". При необходимости используйте переходник (1/2 дюйма), входящий в комплект поставки. (рис. 2).

Наливной шланг нельзя соединять с удлиняющим шлангом любого вида. Если шланг слишком короткий, его надо заменить на более длинный, специально предназначенный для данной цели.

Конец наливного шланга со стороны машины можно повернуть в любом направлении. Ослабьте затяжку гайки, поверните шланг, затем снова затяните гайку (рис. 3).



Перед тем, как задвинуть машину на место, удостоверьтесь в том, что гайка надежно затянута.



Используйте только тот заливной шланг, который поставляется с вашей посудомоечной машиной, не пользуйтесь старым заливным шлангом.

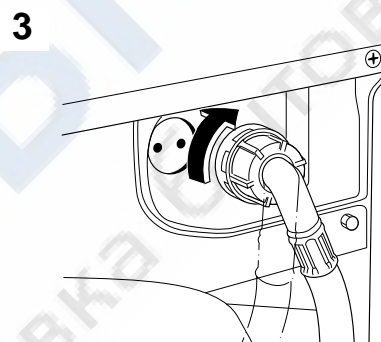
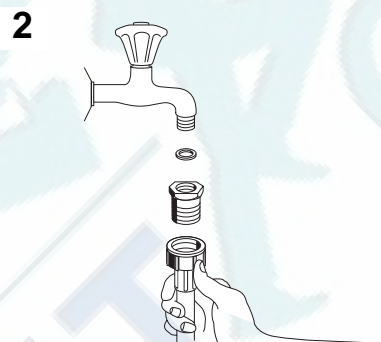
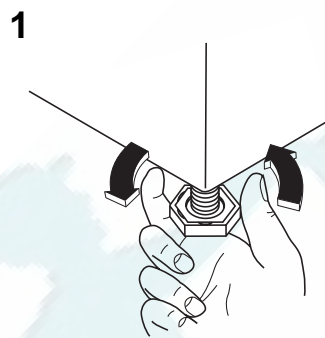

Установка

Слив воды

Применять сливной шланг можно тремя различными способами

Поверх края ванны или раковины:

Этот способ можно использовать только, если вы уверены, что шланг не сместится во время слива воды из машины. Шланг можно зафиксировать на стене, на крючке или привязать к крану шнуром (рис. 1).

Непосредственно в водосток над водозатвором:

Сливной шланг можно непосредственно ввести в трубу (например под раковиной или кухонной мойкой) над водозатвором. Сливной шланг надо прокладывать так, чтобы часть его была поднята вверх до уровня верхнего края раковины и зафиксирована там (рис. 2).

Непосредственно в настенный стояк:

Стояк должен быть вертикальным. Высота над полом должна составлять от 650 до 800 мм.

Вокруг и ниже конца сливного шланга должны быть воздушные зазоры. Это означает, что внутренний диаметр стояка должен быть больше наружного диаметра шланга (рис. 3). Шланг устанавливается в стояк не глубже чем на 50 мм и его необходимо зафиксировать в этом положении.

Сливной шланг можно удлинить не более чем до 3,5 м. В качестве удлинительного шланга используйте шланг с внутренним диаметром не менее внутреннего диаметра собственного шланга машины. Используйте подходящий соединитель шлангов (рис. 4).

 Чтобы машина правильно работала, сливной шланг должен быть закреплен при помощи фиксатора, расположенного в верхней части задней стенки машины.

Подача электроэнергии

Стиральная машина поставляется с электрическим шнуром и вилкой для подключения к заземленной настенной розетке сети 230 В, 10 А. Если машина установлена в месте повышенной влажности (ванная комната, прачечная) без постоянной электропроводки, необходимо ее заземлить.

 Перед выполнением любых работ машину необходимо отключить от электрической сети.

 Проведением стационарной электропроводки для стиральной машины должен заниматься только квалифицированный электрик.

